



# TIRO A SEGNO NAZIONALE – SEZIONE DI PAVIA

VIA ALZAIA 135, 27100 PAVIA (PV)



## OKTOBERMATCH

### GARA DI TIRO RAPIDO SPORTIVO

21 e 22 ottobre 2023

#### LINEA B - ESERCIZIO 1

**CONTEGGIO:** VICKERS LIMITED    **COLPI MINIMI:** 24    **COLPI MASSIMI:** 24

**BERSAGLI:** 6 PIATTI, 3 HALF TARGET

**DISTANZE:** DA 10 A 14 METRI

**START/STOP:** START – SEGNALE ACUSTICO    STOP – ULTIMO COLPO

#### CONDIZIONI DI PRONTO

##### **SEMIAUTO/MONOFILARE/OPTIC:**

ARMA IN FONDINA, CARICATORE INSERITO, CANE ABBATTUTO SU CAMERA VUOTA. TUTTI GLI ALTRI CARICATORI IN BUFFETTERIA.

##### **REVOLVER:**

ARMA IN FONDINA, CANE ABBATTUTO, TAMBURO CARICO E CHIUSO. TUTTI GLI ALTRI CARICATORI IN BUFFETTERIA.

##### **22LR:**

ARMA CHIUSA RIVOLTA AI BERSAGLI CON LA VOLATA A 45° VERSO IL BASSO, CARICATORE INSERITO, CANE ABBATTUTO SU CAMERA VUOTA. TUTTI GLI ALTRI CARICATORI SUI BANCHI.

##### **MINIRIFLE:**

ARMA SORRETTA DA ENTRAMBE LE MANI, AL FIANCO ALL'ALTEZZA DELLE ANCHE, PARALLELA AL TERRENO, VOLATA RIVOLTA AI BERSAGLI O IN DIREZIONE DEL PARAPALLE FRONTALE DELLO STAGE, ARMA CHIUSA CARICATORE INSERITO, CANE ABBATTUTO SU CAMERA VUOTA. TUTTI GLI ALTRI CARICATORI SUI BANCHI.

##### **PCC:**

ARMA SORRETTA DA ENTRAMBE LE MANI, AL FIANCO ALL'ALTEZZA DELLE ANCHE, PARALLELA AL TERRENO, VOLATA RIVOLTA AI BERSAGLI O IN DIREZIONE DEL PARAPALLE FRONTALE DELLO STAGE, ARMA CHIUSA CARICATORE INSERITO, CANE ABBATTUTO SU CAMERA VUOTA. TUTTI GLI ALTRI CARICATORI IN BUFFETTERIA

##### **SVOLGIMENTO:**

TIRATORE NEL BOX A, AL SEGNALE ACUSTICO INGAGGIA I 6 PIATTI DA P1 A P6 E LE TRE MEZZE CARTE HT1, HT2 E HT3. ALLA FINE DELLA STRING E' OBBLIGATORIO EFFETUARE UN CAMBIO DI CARICATORE E POI INGAGGIARE NUOVAMENTE I 6 PIATTI E I 3 HALF TARGET. DAL BOX L'INGAGGIO DEI BERSAGLI E' ANY ORDER FREE STYLE.

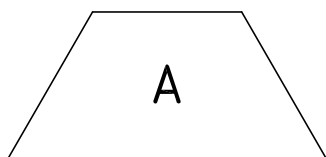
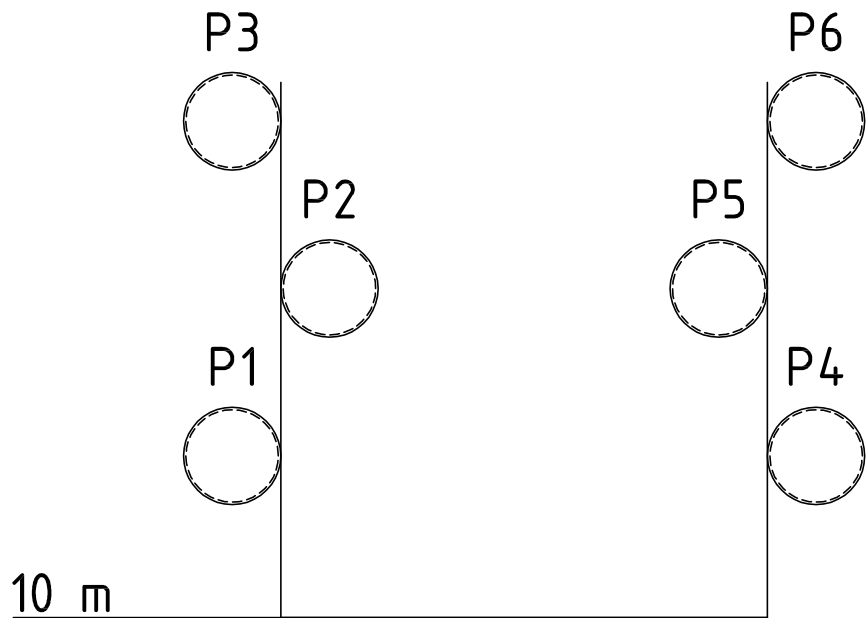
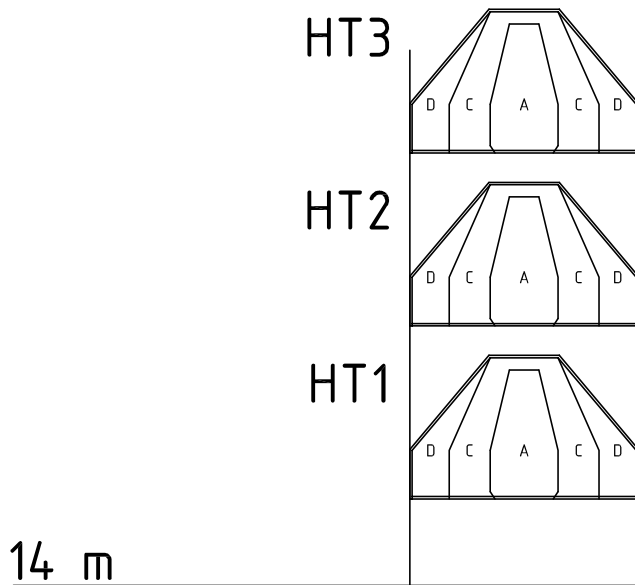

LINEA B – ESERCIZIO 1

OKTOBERMATCH, GARA DI TIRO RAPIDO SPORTIVO  
21 E 22 OTTOBRE 2023

TIRO A SEGNO NAZIONALE – SEZIONE DI PAVIA  
VIA ALZAIA 135, 27100 PAVIA (PV)





# TIRO A SEGNO NAZIONALE – SEZIONE DI PAVIA

VIA ALZAIA 135, 27100 PAVIA (PV)



## OKTOBERMATCH

### GARA DI TIRO RAPIDO SPORTIVO

21 e 22 ottobre 2023

#### LINEA B - ESERCIZIO 2

**CONTEGGIO:** VICKERS

**COLPI MINIMI:** 16      **COLPI MASSIMI:**

**BERSAGLI:** 4 CLASSIC TARGET, 4 HALF TARGET, 4 NO SHOOT

**DISTANZE:** 15 METRI

**START/STOP:** START – SEGNALE ACUSTICO      STOP – ULTIMO COLPO

#### CONDIZIONI DI PRONTO

##### **SEMIAUTO/MONOFILARE/OPTIC/PCC:**

ARMA CON CARICATORE NON INSERITO, CHIUSA CON CANE ABBATTUTO SU CAMERA VUOTA, APPOGGIATA SUL BANCO IN STALLO B. PRIMO CARICATORE APPOGGIATO SUL BANCO IN STALLO C, TUTTI GLI ALTRI CARICATORI IN BUFFETTERIA.

##### **REVOLVER:**

ARMA CON TAMBURO SCARICO E CHIUSO, CANE ABBATTUTO, APPOGGIATA SUL BANCO IN STALLO B. PRIMO CARICHINO APPOGGIATO SUL BANCO IN STALLO C, TUTTI GLI ALTRI CARICHINI IN BUFFETTERIA.

##### **22LR/MINIRIFLE:**

ARMA CON CARICATORE NON INSERITO, CHIUSA CON CANE ABBATTUTO SU CAMERA VUOTA, APPOGGIATA SUL BANCO IN STALLO B. PRIMO CARICATORE APPOGGIATO SUL BANCO IN STALLO C, TUTTI GLI ALTRI CARICATORI SUI BANCHI.

##### **SVOLGIMENTO:**

TIRATORE NEL BOX A, POSIZIONE SURRENDER, SPALLE VERSO I BERSAGLI. AL SEGNALE ACUSTICO RECUPERA IL CARICATORE / CARICHINO NELLO STALLO C E SI SPOSTA IN B, QUINDI CARICA L'ARMA E DA B INGAGGIA CT1, CT2, HT1 E HT2, SI CHIUDE L'ESERCIZIO SPOSTANDOSI IN C, INGAGGIANDO CT3, CT4, HT3 E HT4.

DAI BOX L'INGAGGIO DEI BERSAGLI E' ANY ORDER FREE STYLE.

IL BOX B PUO' ESSERE INVERTITO COL BOX C A SCELTA DEL TIRATORE.

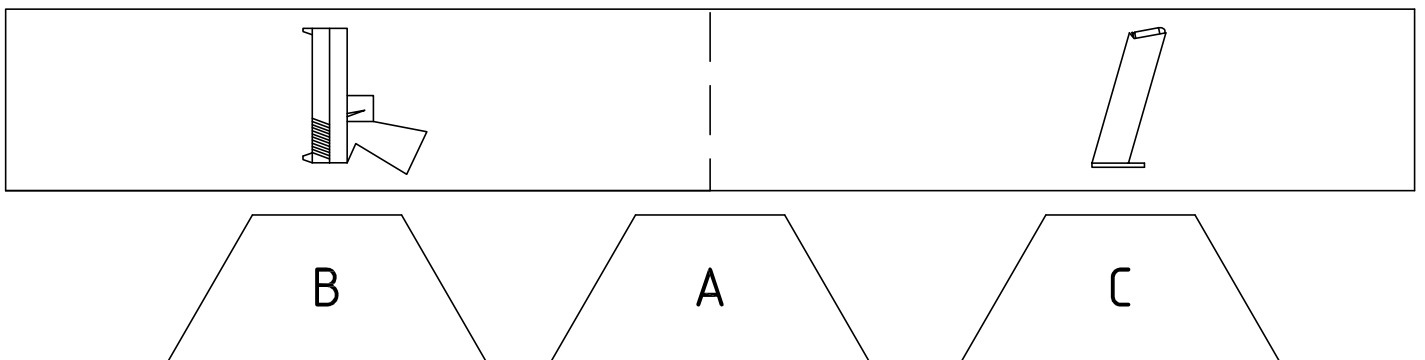
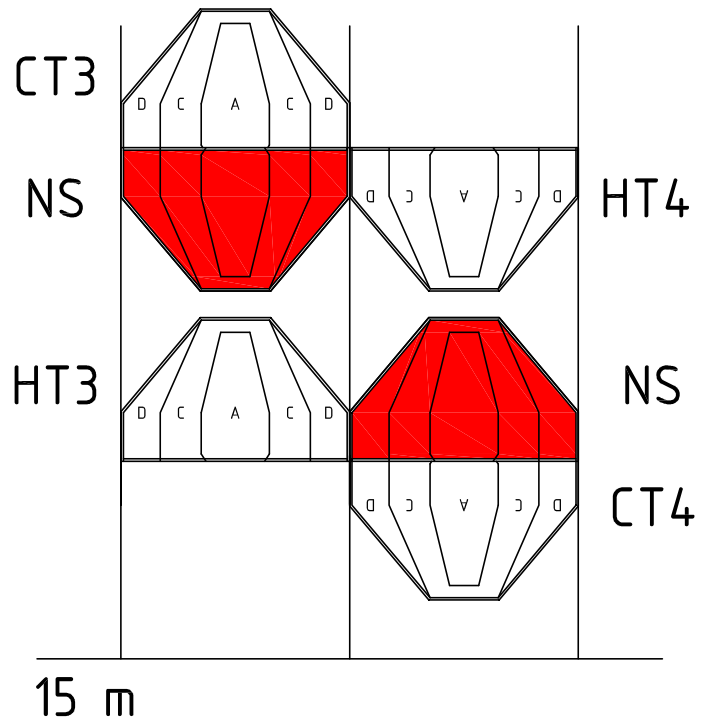
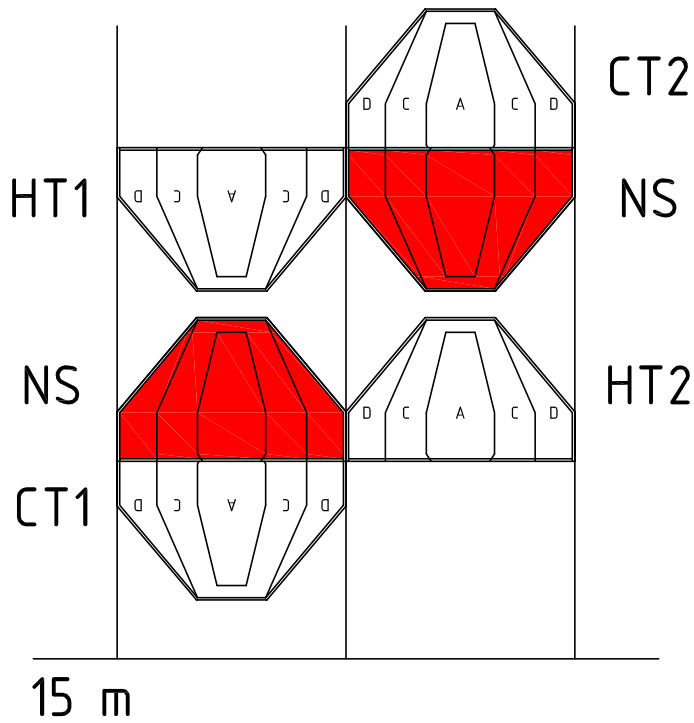

LINEA B – ESERCIZIO 2

OKTOBERMATCH, GARA DI TIRO RAPIDO SPORTIVO  
21 E 22 OTTOBRE 2023

TIRO A SEGNO NAZIONALE – SEZIONE DI PAVIA  
VIA ALZAIA 135, 27100 PAVIA (PV)





# TIRO A SEGNO NAZIONALE – SEZIONE DI PAVIA

VIA ALZAIA 135, 27100 PAVIA (PV)



## OKTOBERMATCH

### GARA DI TIRO RAPIDO SPORTIVO

21 e 22 ottobre 2023

#### LINEA E - ESERCIZIO 3

**CONTEGGIO:** VICKERS                      **COLPI MINIMI:** 36      **COLPI MASSIMI:**

**BERSAGLI:** 6 MINI TARGET, 6 HALF TARGET, 12 PIATTI

**DISTANZE:** DA 10 A 15 METRI

**START/STOP:** START – SEGNALE ACUSTICO              STOP – ULTIMO COLPO

#### CONDIZIONI DI PRONTO

##### **SEMIAUTO/MONOFILARE/OPTIC/PCC:**

ARMA CON CARICATORE NON INSERITO, CHIUSA CON CANE ABBATTUTO SU CAMERA VUOTA, APPOGGIATA SUL BANCO IN STALLO A. PRIMO CARICATORE APPOGGIATO SUL BANCO IN STALLO A, TUTTI GLI ALTRI CARICATORI IN BUFFETTERIA.

##### **REVOLVER:**

ARMA CON TAMBURO SCARICO E CHIUSO, CANE ABBATTUTO, APPOGGIATA SUL BANCO IN STALLO A. PRIMO CARICHINO APPOGGIATO SUL BANCO IN STALLO A, TUTTI GLI ALTRI CARICHINI IN BUFFETTERIA.

##### **22LR/MINIRIFLE:**

ARMA CON CARICATORE NON INSERITO, CHIUSA CON CANE ABBATTUTO SU CAMERA VUOTA, APPOGGIATA SUL BANCO IN STALLO A. PRIMO CARICATORE APPOGGIATO SUL BANCO IN STALLO A, TUTTI GLI ALTRI CARICATORI SUI BANCHI.

##### **SVOLGIMENTO:**

TIRATORE NEL BOX A IN POSIZIONE RELAX. AL SEGNALE ACUSTICO RECUPERA L'ARMA E IL CARICATORE / CARICHINO SUL BANCO, CARICA E INGAGGIA DA P1 A P12, SI SPOSTA IN B E INGAGGIA DA MT1 A MT6, SI SPOSTA IN C E CHIUDE L'ESERCIZIO INGAGGIANDO DA HT1 AD HT6  
DAI BOX L'INGAGGIO DEI BERSAGLI E' ANY ORDER FREE STYLE.  
IL BOX A PUO' ESSERE INVERTITO COL BOX B A SCELTA DEL TIRATORE.

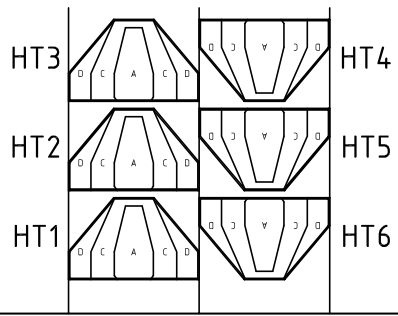

15 m

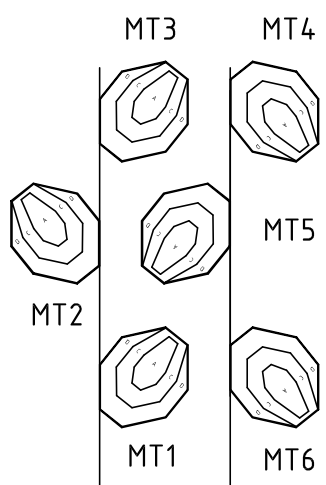

10 m

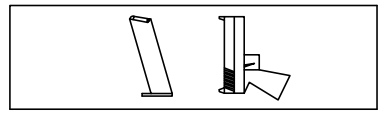
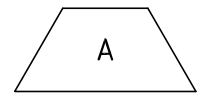
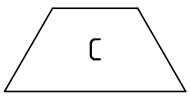
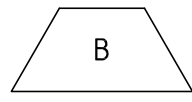
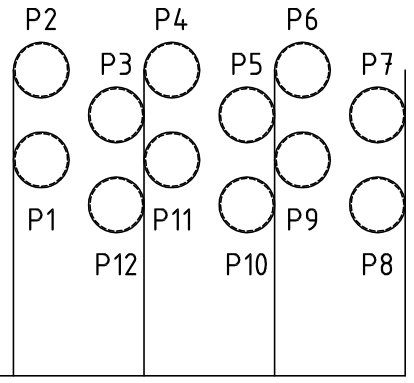

LINEA E – ESERCIZIO 3

OKTOBERMATCH, GARA DI TIRO RAPIDO SPORTIVO  
21 E 22 OTTOBRE 2023

TIRO A SEGNO NAZIONALE – SEZIONE DI PAVIA  
VIA ALZAIA 135, 27100 PAVIA (PV)





# TIRO A SEGNO NAZIONALE – SEZIONE DI PAVIA

VIA ALZAIA 135, 27100 PAVIA (PV)



## OKTOBERMATCH

### GARA DI TIRO RAPIDO SPORTIVO

21 e 22 ottobre 2023

#### LINEA E - ESERCIZIO 4

**CONTEGGIO:** VICKERS

**COLPI MINIMI:** 40      **COLPI MASSIMI:**

**BERSAGLI:** 12 MINI TARGET, 6 CLASSIC TARGET, 4 PIATTI, 6 NO SHOOT

**DISTANZE:** DA 10 A 20 METRI

**START/STOP:** START – SEGNALE ACUSTICO      STOP – ULTIMO COLPO

#### CONDIZIONI DI PRONTO

##### **SEMIAUTO/MONOFILARE/OPTIC:**

ARMA IN FONDINA, CARICATORE INSERITO, CANE ABBATTUTO SU CAMERA VUOTA. TUTTI GLI ALTRI CARICATORI IN BUFFETTERIA.

##### **REVOLVER:**

ARMA IN FONDINA, CANE ABBATTUTO, TAMBURO CARICO E CHIUSO. TUTTI GLI ALTRI CARICATORI IN BUFFETTERIA.

##### **22LR/MINIRIFLE:**

ARMA CHIUSA RIVOLTA AI BERSAGLI CON LA VOLATA A 45° VERSO IL BASSO, CARICATORE INSERITO, CANE ABBATTUTO SU CAMERA VUOTA. TUTTI GLI ALTRI CARICATORI SUI BANCHI.

##### **PCC:**

ARMA CHIUSA RIVOLTA AI BERSAGLI CON LA VOLATA A 45° VERSO IL BASSO, CARICATORE INSERITO, CANE ABBATTUTO SU CAMERA VUOTA. TUTTI GLI ALTRI CARICATORI IN BUFFETTERIA

##### **SVOLGIMENTO:**

TIRATORE NEL BOX A IN POSIZIONE RELAX (ESCLUSO PCC, MINIRIFLE E 22LR). AL SEGNALE ACUSTICO DAL BOX A INGAGGIA DA P1 A P2, DA CT1 A CT6, POI SI SPOSTA IN B E INGAGGIA DA MT1 A MT6 E P3, POI SI SPOSTA IN C E CHIUDE L'ESERCIZIO INGAGGIANDO DA MT7 A MT12 E P4.

DAI BOX L'INGAGGIO DEI BERSAGLI E' ANY ORDER FREE STYLE.

IL BOX B PUO' ESSERE INVERTITO COL BOX C A SCELTA DEL TIRATORE.

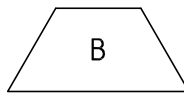
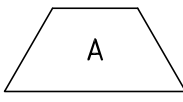
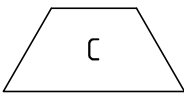
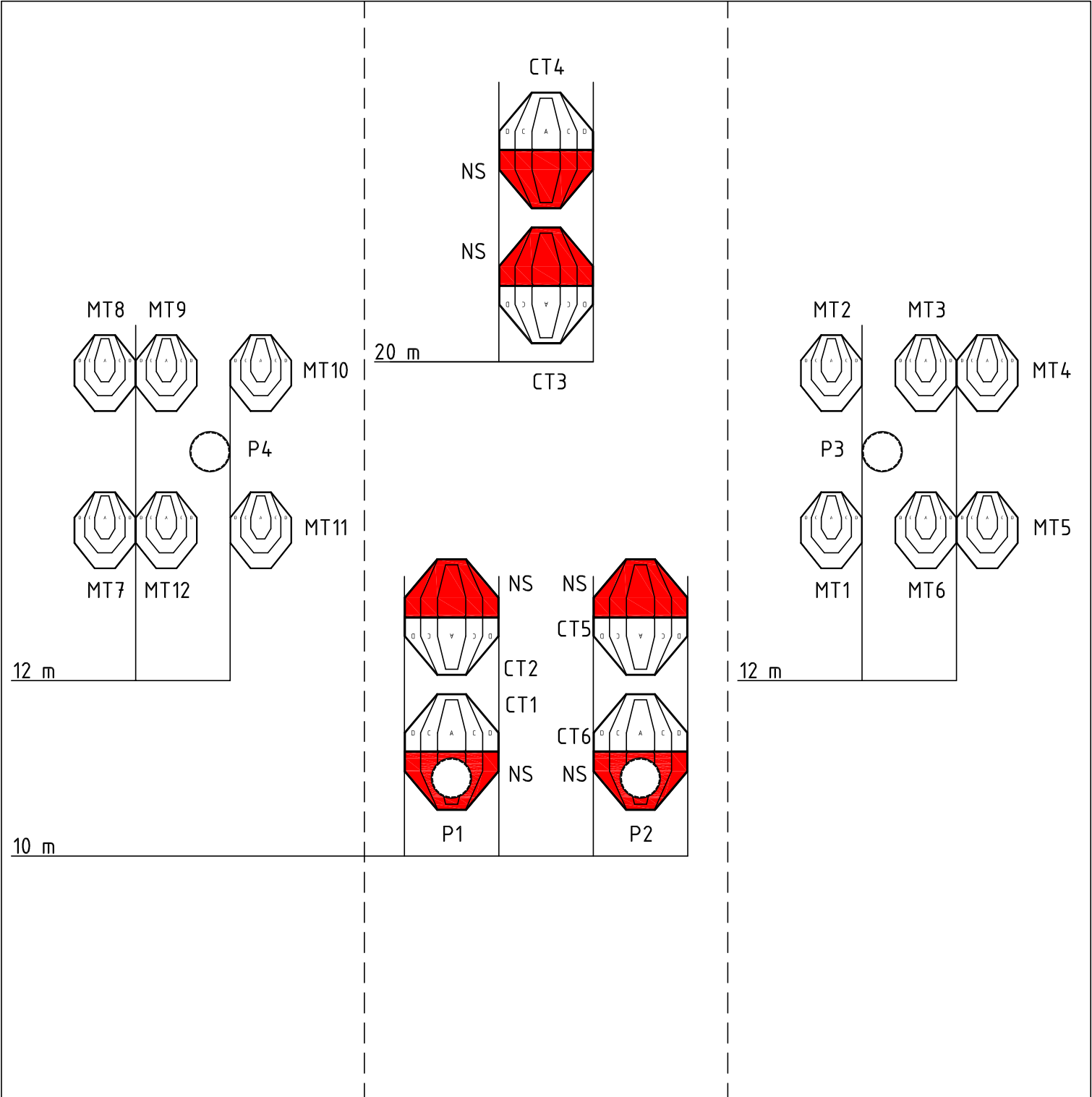

LINEA E – ESERCIZIO 4

OKTOBERMATCH, GARA DI TIRO RAPIDO SPORTIVO  
21 E 22 OTTOBRE 2023

TIRO A SEGNO NAZIONALE – SEZIONE DI PAVIA  
VIA ALZAIA 135, 27100 PAVIA (PV)

